

P301CCT

PANEL LED ARON UGR<19 40W CCT 60X60

- Flicker-Free.
- Fácil montaje y reparación.
- PCB amplia para una eficiente disipación del calor.
- Protección contra amarillamiento y largo ciclo de vida.
- Garantía: 3 años - Ampliable



40 W



130 lm/W



50000 h



>80



IP44



IK02



<19



120°



-20 / 65 °C



Lumiled

APLICACIONES



COMERCIAL



RESIDENCIAL

www.axoled.com

AXOLED S.L. Polígono Industrial Les Masses
C/ Almansa 3 · 46725 Ròtova · Valencia
Contacto: +34 962 965 765 · info@axoled.com

Las especificaciones están sujetas a cambios sin previo aviso.

© Axoled, 2022. Todos los derechos reservados.



DATOS TÉCNICOS

Flujo lumínico	5.200 lm
Intensidad luminosa máxima:	2.200 cd
Eficacia luminosa	130 lm/W
Temperatura de color	3.000 - 6.000 K
Índice de reproducción cromática	>80
Parpadeo	Sin parpadeo
Grado de deslumbramiento	UGR <19
Ángulo de apertura	120 °
Tipo LED	Lumiled
Número de LEDs	48
Agrupamiento MacAdam	2

DATOS ELÉCTRICOS

Potencia consumida	40 W
Grado protección IP	IP44
Grado protección IK	IK02
Factor de potencia	0,95
Vida	50.000 h L80B10
Tensión	230 - 240 V
Frecuencia	50 - 60 Hz
Clase de aislamiento	Clase II

DATOS DIMENSIONALES

Formato	Cuadrado
Largo exterior	600 mm
Alto/Fondo	35 mm
Peso	1,90 Kg

CARACTERÍSTICAS

Material	Aluminio
Material del difusor	PMMA - Microprismático
Tipo driver/equipo	Philips/Lifud
Temperatura de funcionamiento	-20 ~ 65 °C

EFICIENCIA ENERGÉTICA

Tipo de producto	Fuente luminosa
Clasificación energética	E
Número de registro EPREL	1302751

CUMPLIMIENTO NORMATIVAS

Marcado CE	Si
Conforme RoHS	Si
Reciclable	Si

DESCRIPCIÓN EXTENDIDA

Panel Led de bajo deslumbramiento para techos modulares nos permite crear ambientes modernos y decorativos con un aspecto de luz natural. Diferentes soluciones para todo tipo de proyectos. Acabado en aluminio blanco y pantalla en PMMA. Instalación empotrable, suspendida y en superficie con los accesorios opcionales. Características especiales: Estructura simple, Flicker-Free, fácil montaje y reparación. PCB amplia para una eficiente disipación del calor, protección contra amarillamiento y largo ciclo de vida. Elige el color de luz para conseguir el entorno deseado

Características de funcionamiento

Temperaturas de color seleccionables mediante switch o controlador inteligente (opcional): 3000k, 4000k y 6000k

MEDIDAS EN mm

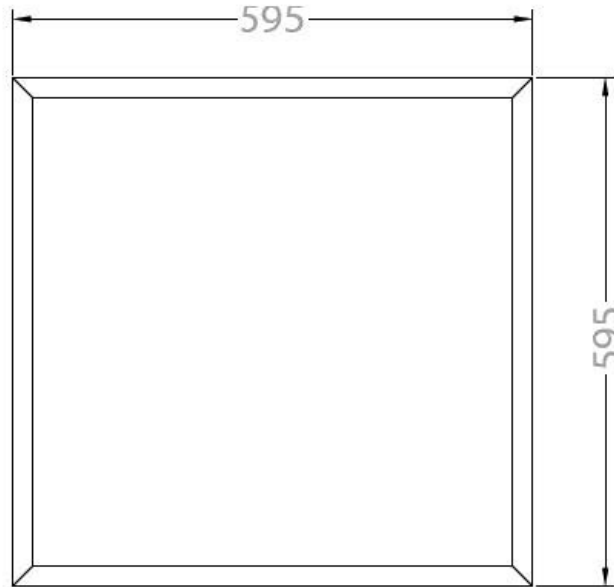

ÓPTICAS

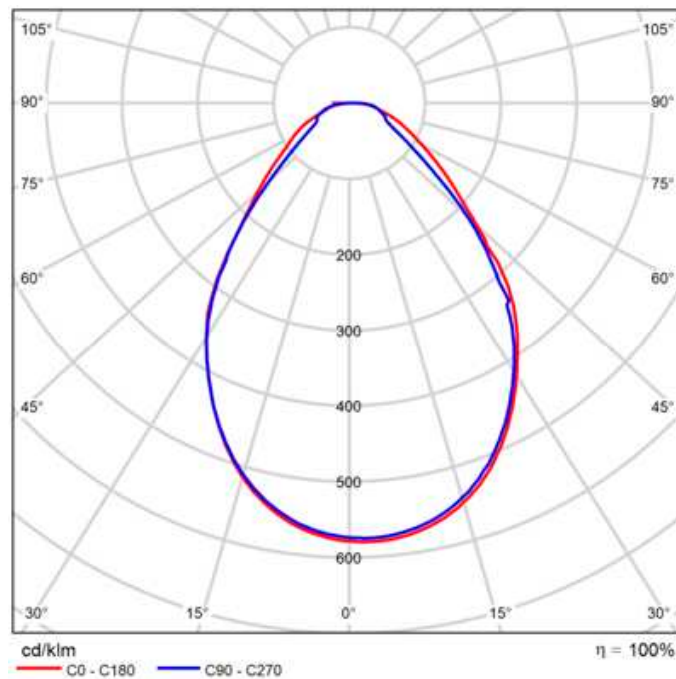

www.axoled.com

AXOLED S.L. Polígono Industrial Les Masses
C/ Almansa 3 · 46725 Ròtova · Valencia
Contacto: +34 962 965 765 · info@axoled.com

Las especificaciones están sujetas a cambios sin previo aviso.

© Axoled, 2022. Todos los derechos reservados.







FOTOS



ENLACES/DESCARGAS

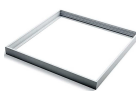

ACCESORIOS

Imagen	Referencia	Descripción	Cantidad
	PA300 □	Clips emp. techo de escayola PANEL ARON/ART	1
	PA301 □	Kit Marco Empotrar Panel Led 60x60 Aluminio Blanco	1
	PA302 □	Kit Superficie Panel ARON/ART color Blanco	1
	PA305 □	Kit Suspension Panel ARON	1

www.axoled.com

AXOLED S.L. Polígono Industrial Les Masses
C/ Almansa 3 · 46725 Ròtova · Valencia
Contacto: +34 962 965 765 · info@axoled.com

Las especificaciones están sujetas a cambios sin previo aviso.

© Axoled, 2022. Todos los derechos reservados.

