

SPAZIO HIGH BAY

IP65

IK10



GARANTIE

5 JAAR





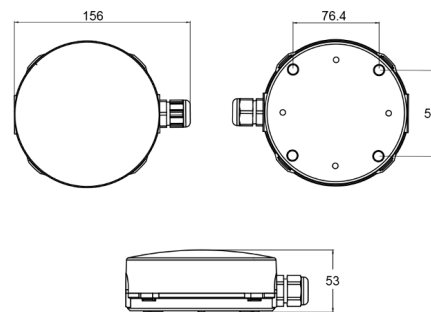

— Installatie —

Muur	Oppervlak	✓
	Verzonken	✗
Plafond	Oppervlak	✓
	Verzonken	✗

— Afmetingen (mm) —



— Specificatie —

	Lichaam: Polycarbonaat
	IP65
	IK10
	Noodverlichting uitgang: 680 lm
	Autonomie: 1 h Batterij: LiFePO ₄
	Oplaadtijd: 24 h

	Levering: 230V 50Hz
	LED-temperatuur: 4000 K
	Gebruikstemperatuur: 0/40 °C
	Zelftest

— Technische naleving —

EN-60598-1 EN-60598-2-22 EN-62034

— Certificaten —

— Bereik —

Zelftest	Noodbedrijf	Type*	Duur	Batterij	Artikelnummer
	680 lm	NP	1 h	6.4V-1.5Ah LiFePO ₄	LUE4700LX



12

*NP: Niet permanent. De armatuur werkt alleen op noodstroom bij uitval van de normale netvoeding.

— Beschikbare kleuren —



Voor de zwarte versie voegt u "N" toe aan het einde van het onderdeelnummer.

— Afstandstabel —

Berekend ter referentie LUE4700LX (680 lm)

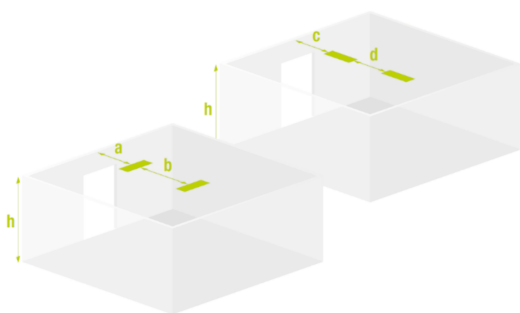

h	a	b	c	d
6 m	6,8 m	17,5 m	6,8 m	17,5 m
8 m	7,1 m	19,0 m	7,1 m	19,0 m
11 m	6,5 m	20,0 m	6,5 m	20,0 m
13 m	5,3 m	20,0 m	5,3 m	20,0 m
15 m	2,4 m	19,0 m	2,4 m	19,0 m

Afstandsgegevens berekend zonder reflecties en met een onderhoudsfactor van 0.9.
Conform aan de bijgewerkte norm EN-1838:2024.

Minimale verlichtingssterkte van 1 lux over een evacuatie pad van 1 m breed.
De berekening van de tussenafstanden wordt uitgevoerd rekening houdend met de hoogte van het lichtemissiepunt en zonder rekening te houden met de afmetingen van het armatuur.

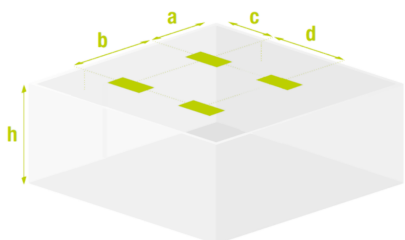

h	a	b	c	d
6 m	8,7 m	18,5 m	8,4 m	18,5 m
8 m	9,3 m	21,0 m	9,3 m	21,0 m
11 m	9,9 m	24,0 m	9,9 m	24,0 m
13 m	9,9 m	25,5 m	9,9 m	25,5 m
15 m	9,3 m	26,5 m	9,3 m	26,5 m

Afstandsgegevens berekend zonder reflecties en met een onderhoudsfactor van 0.9.
Conform aan de bijgewerkte norm EN-1838:2024.

Minimale verlichtingssterkte van 0.5 lux (berekening van antipaniek).
De berekening van de tussenafstanden wordt uitgevoerd rekening houdend met de hoogte van het lichtemissiepunt en zonder rekening te houden met de afmetingen van het armatuur.

— Fotometrische richtlijn —

