

CORKIA SPACE

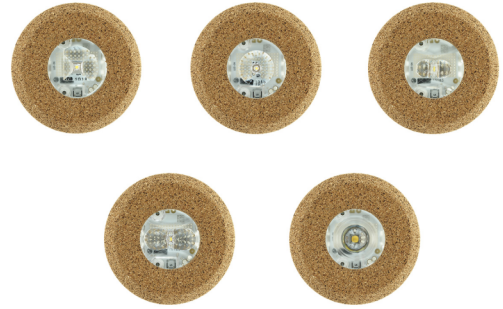

IP44

IK04



GARANTIE
5 ANS

— Installation —

Mur	Surface	✗
	Encastré	✗
Plafond	Surface	✗
	Encastré	✓

— Dimensions (mm) —

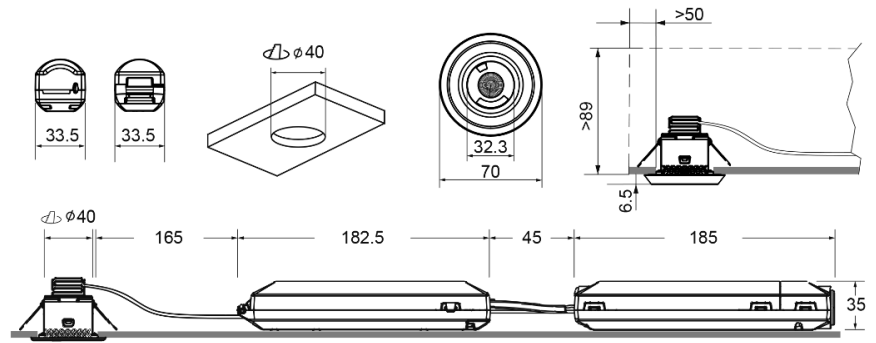

— Spécification —

Corps: LIÈGE

IP44

IK04

Flux assigné: 370 ~ 420 lm

Autonomie: 1 h, 3 h
Batterie: LiFePO₄

Temps de charge: 12 h

Fournir: 230V 50Hz

LED Température de couleur: 4000 K

Température de fonctionnement: 0/40 °C

Auto-test

DALI2

— Conformité technique —

EN-303-446-1 EN-60598-1 EN-60598-2-22
EN-62034 EN-62386

— Certifications —

— Gamme —

	Sécurité	Type*	Lentille	Duréé	Batterie	Référence
Auto-test	370 lm	NP	Chemin d'évacuation +	1 h	6.4V-1.5Ah LiFePO ₄	LCR3402LX
	380 lm	NP	D'angle	1 h	6.4V-1.5Ah LiFePO ₄	LCR3403LX
	400 lm	NP	Narrow	1 h	6.4V-1.5Ah LiFePO ₄	LCR3404LX
	420 lm	NP	Anti- panique	1 h	6.4V-1.5Ah LiFePO ₄	LCR3400LX
	370 lm	NP	Chemin d'évacuation +	3 h	6.4V-4.0Ah LiFePO ₄	LCR3402LX3
	380 lm	NP	D'angle	3 h	6.4V-4.0Ah LiFePO ₄	LCR3403LX3
	400 lm	NP	Narrow	3 h	6.4V-4.0Ah LiFePO ₄	LCR3404LX3
	420 lm	NP	Anti- panique	3 h	6.4V-4.0Ah LiFePO ₄	LCR3400LX3
	370 lm	NP	Chemin d'évacuation +	1 h	6.4V-1.5Ah LiFePO ₄	LCR3402LA
	380 lm	NP	D'angle	1 h	6.4V-1.5Ah LiFePO ₄	LCR3403LA
	400 lm	NP	Narrow	1 h	6.4V-1.5Ah LiFePO ₄	LCR3404LA
	420 lm	NP	Anti- panique	1 h	6.4V-1.5Ah LiFePO ₄	LCR3400LA
	370 lm	NP	Chemin d'évacuation +	3 h	6.4V-4.0Ah LiFePO ₄	LCR3402LA3
	380 lm	NP	D'angle	3 h	6.4V-4.0Ah LiFePO ₄	LCR3403LA3
	400 lm	NP	Narrow	3 h	6.4V-4.0Ah LiFePO ₄	LCR3404LA3
	420 lm	NP	Anti- panique	3 h	6.4V-4.0Ah LiFePO ₄	LCR3400LA3
Wireless SmartZ®	370 lm	NP	Chemin d'évacuation +	1 h	6.4V-1.5Ah LiFePO ₄	LCR3402LW
	380 lm	NP	D'angle	1 h	6.4V-1.5Ah LiFePO ₄	LCR3403LW
	400 lm	NP	Narrow	1 h	6.4V-1.5Ah LiFePO ₄	LCR3404LW
	420 lm	NP	Anti- panique	1 h	6.4V-1.5Ah LiFePO ₄	LCR3400LW
	370 lm	NP	Chemin d'évacuation +	3 h	6.4V-4.0Ah LiFePO ₄	LCR3402LW3
	380 lm	NP	D'angle	3 h	6.4V-4.0Ah LiFePO ₄	LCR3403LW3
	400 lm	NP	Narrow	3 h	6.4V-4.0Ah LiFePO ₄	LCR3404LW3
	420 lm	NP	Anti- panique	3 h	6.4V-4.0Ah LiFePO ₄	LCR3400LW3



12 / 15 / 18

*NP: Non permanent. Le luminaire fonctionne sur l'alimentation de secours uniquement en cas d'interruption de l'alimentation secteur normale.

— Tableau des interdistances —

Calculé pour référence LCR3404LW3 (400 lm)

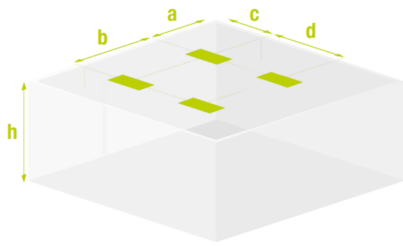

h	a	b	c	d
6 m	5,1 m	10,5 m	4,8 m	10,5 m
8 m	5,7 m	12,0 m	5,7 m	12,5 m
11 m	6,9 m	14,5 m	6,6 m	14,5 m
13 m	7,5 m	15,5 m	7,2 m	16,0 m
15 m	8,1 m	17,0 m	7,8 m	17,0 m

Données d'espacement calculées sans réflexions et avec un facteur de maintenance de 0.9.
Conforme à la mise à jour de la norme EN-1838:2024.

Éclairage minimum de 0.5 (calcul anti-panique).

Le calcul des espacements est effectué en considérant la hauteur du point d'émission de la lumière, sans tenir compte des dimensions du luminaire.

— Guide photométrique —

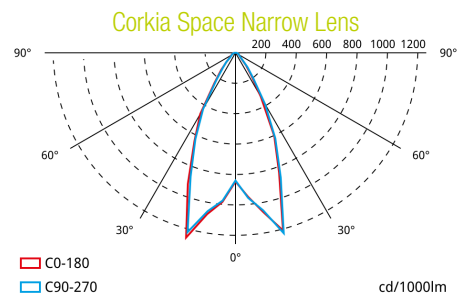
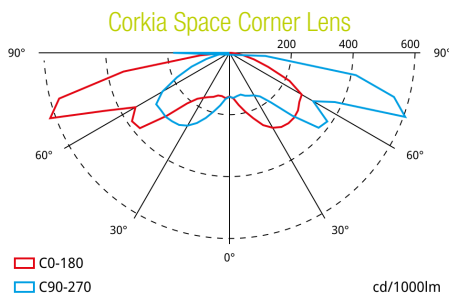
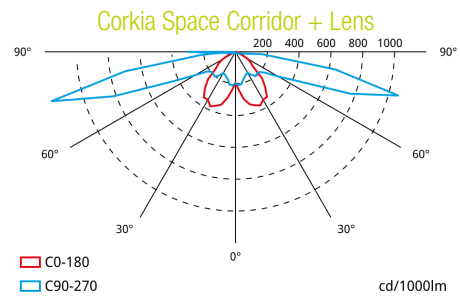
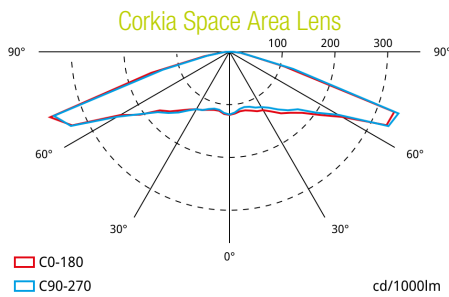

— Accessoires —



ZWEBDALI2
CENTRAL DALI2